

Inhalt Register 7



cs-PORTAL KF für Kunststoffelemente mit 16 mm Beschlagnut

cs-PORTAL KF Schiebe-Türbeschlag

	Seite
Beschlagabbildung mit Standard-Getriebe	7.2
Beschlagliste Standard-Getriebe	7.3
Profilbezogene Angaben mit Standard-Getriebe - Schließbleche und Distanzstücke	7.4
Profilbezogene Angaben mit Standard-Getriebe - Laufwagen	7.5
Beschlagabbildung mit Getriebe PZ-17	7.6
Beschlagliste Getriebe PZ-17	7.7
Profilbezogene Angaben mit Getriebe PZ-17 - Schließbleche und Distanzstücke	7.8
Profilbezogene Angaben mit Getriebe PZ-17 - Laufwagen	7.9
Laufwagen cs 80	7.10
Laufwagen cs 150	7.11
Übersicht Schließbleche und Distanzstücke	7.12
Schiebegriff	7.13

cs-PORTAL KF

Schiebe-Türbeschlag für Kunststoffelemente mit 16 mm Beschlagnut
 Beschlagabbildung mit Standard-Getriebe

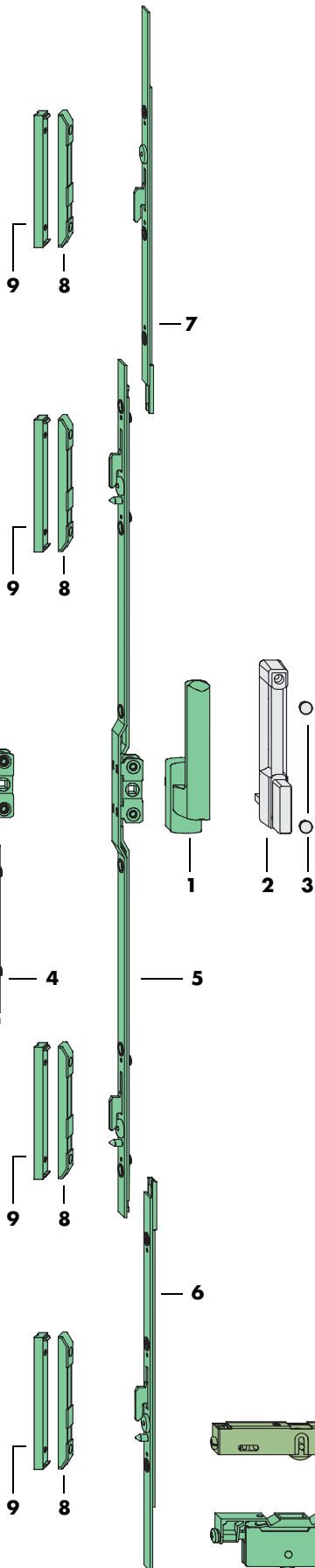
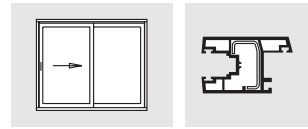

- 1** Hebel Si-line FAVORIT
- 2** Schiebegriff
- 3** Verschlusskappe

- 4** Getriebe, kurz
- 5** Getriebe
- 6** Schließer, unten
- 7** Schließer, oben

- 8** Schließblech
- 9** Distanzstück
- 10a** Laufwagen cs 80
- 10b** Laufwagen cs 150
- 11** Anschlagbock
- 12** Senkblechschraube B4,8 x 70

Laufwagen siehe Seite 7.10



Laufwagen siehe Seite 7.11

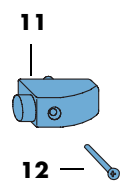

cs-PORTAL KF

Oberfläche TS

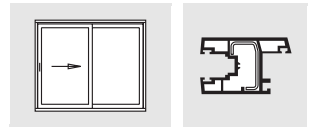

Schiebe-Türbeschlag für Kunststoffelemente mit 16 mm Beschlagnut
Beschlagliste Standard-Getriebe

	Pos.	Stück	Materialkurztext			Materialnummer	
						weiß	braun
allg. benötigt	1		Hebel Si-line FAVORIT			siehe Hebelauswahl unten	
		1	Karton Schiebegriff bestehend aus:			828274	828281
	2	1	Schiebegriff				
	3	2	Verschlußkappe				
abh. von FFH	4	1	Getriebe, kurz	Länge (in mm) 300	FFH (in mm) 440 bis 1010	702611	
	5		Getriebe	Gr. 100	1010	1010 bis 1810	
	6	0...1	Schließer, unten		500 ¹⁾	1811 bis 2300	
	7	0...1	Schließer, oben		500 ¹⁾	1811 bis 2300	
profilabhängig	8	1...4	Schließblech	Ausf.		siehe Seite 7.12	
	9	0...4	Distanzstück	Ausf.		siehe Seite 7.12	
	10a		Laufwagen cs 80		Flügelgewicht max. 80 kg	siehe Seite 7.10	
	10b	0...2	Laufwagen cs 150	Ausf.	Flügelgewicht max. 150 kg	siehe Seite 7.11	
		0...1	Beutel Anschlagbock			821237	831922
		11	1	Anschlagbock			
	12	1	Senkblechschraube B4,8 x 70				

1) 100 mm kürzbar

Hinweis: Diese Beschlagliste bezieht sich auf Schemata mit einem Schiebe-Flügel

Hebelauswahl

Pos.	Materialkurztext	Farbe		Materialnummer
		Hebel	Rosette	
1	Hebel Si-line FAVORIT	silber	grau	864715
		neusilber	neusilber	869024
		RAL 9003 weiß	RAL 9003 weiß	844052
		RAL 8019 braun	RAL 8019 braun	844069
		weitere Farben auf Anfrage		

cs-PORTAL KF

Schiebe-Türbeschlag für Kunststoffelemente mit 16 mm Beschlagnut
 Profilbezogene Angaben mit Standard-Getriebe - Schließbleche und Distanzstücke

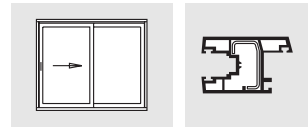

Hersteller	System	Blend- rahmen	Flügel- rahmen	Schließblech		Distanzstück		Maß A (in mm)
				Ausführung	Materialnummer	Ausführung	Materialnummer	
Aluplast		100040	100039		702987		bauseits mit Abdeckleiste 690984	29
		100080	100082	A0010	702994 ¹⁾		-	34
Lieferbar ab Anfang 2006	SF 60	100070	100072	A0010	702994 ¹⁾		-	32
Brüggemann	S 570	HF 575	HF 570		702987		-	29
Deceuninck	Monorail	P3400	P3410		702987	A0085	PRUD0050-100010	39
Dimex	Perfekt 60	610800	610700	A0010	702994 ²⁾		-	29
	Perfekt 70	610900	611000	A0010	702994 ²⁾		-	29
EdilPlastix		P1801 P1810	P1802		702987		-	29
Gealan		2029	3085	A0010	702994		-	32
	SF	3029	3083	A0010	702994		-	32
	ST	3030	3031	A0010	702994		-	32
HTTropplast	TROCAL	915100	925500		702987	A0105	703083	31
			925600					31
KBE		700	710	A0010	702994 ²⁾		-	31
Kömmerling	SF 2 - ES	1385	1386		702987	A0157	703335	36
			1391		702987	A0157	703335	36
	SF 3	1397	1396	A0010	702994		-	30
LB.Profile		SU 23	SH 23	A0010	702994		-	30
Plus Plan		HS 58 MIC	IL 38 MIC		702987		-	30
Profex		P 145	P 146		702987		-	34
		2401	2403		702987		-	30
			2404			30		
Rehau	S 717	624802	624812		702987	A0002	703328	30
			557090					30
			557091					30
			557100					30
			557141					30
			557142					30
	S 781	614823	614833		702987		-	30
Salamander		600 025	601 025	A0116	703007		-	31
		600 030	601 030			31		
	Design iD Jetline	610040	611020		702987	A0008	703076	39
Thyssen	Schiebefenster	SF 1	SR 1		702987		-	28,5
	Patio Door	ST1	ST 5	A0116	703007 ³⁾		-	34
Tolema		700	710	A0010	702994 ²⁾		-	31
Veka AG	Schiebe - Fenster	105.101	105.102	A0116	703007		-	31
		105.069	105.095			31		
	Topline	105.204	105.203	A0116	703007 ³⁾		-	32
Wymar 2000		2400	2402		702987		-	30
		2401	2403		702987		-	30
			2404			30		

1) Laut Profilversteller beträgt das Kammermaß 15 mm. Für das angegebene Schließblech sind 12 mm erforderlich. Differenz von 3 mm beim Flügelzuschnitt berücksichtigen.

Flügelaußenbreite + 3 mm

2) Laut Profilversteller beträgt das Kammermaß 13 mm. Für das angegebene Schließblech sind 12 mm erforderlich. Differenz von 1 mm beim Flügelzuschnitt berücksichtigen.

Flügelaußenbreite + 1 mm

3) Laut Profilversteller beträgt das Kammermaß 16 mm. Für das angegebene Schließblech sind 12 mm erforderlich. Differenz von 4 mm beim Flügelzuschnitt berücksichtigen.

Flügelaußenbreite + 4 mm

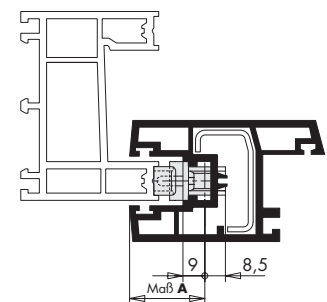

cs-PORTAL KF

Schiebe-Türbeschlag für Kunststoffelemente mit 16 mm Beschlagnut
 Profilbezogene Angaben mit Standard-Getriebe - Laufwagen

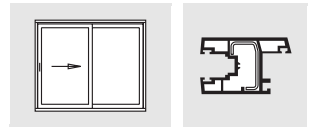

Hersteller	System	Blend-rahmen	Flügel-rahmen	Laufwagen 150 kg				Laufwagen 80 kg			
				Ausführung	Materialnummer	(± 3,5 einstellbar) Höhe Standard	Höhe benötigt	Materialnummer	(± 2,5 einstellbar) Höhe Standard	Höhe benötigt	
Aluplast		100040	100039	A0023	828311	34	35	StAU Laufwagen nicht lieferbar			
		100080	100082	A0018	828304	37	38	PLWD0010-000020	21	22,5	
Lieferbar ab Anfang 2006	SF 60	100070	100072	A0017	824542	30	28	StAU Laufwagen nicht lieferbar			
Brügmann	S 570	HF 575	HF 570	StAU Laufwagen nicht lieferbar				StAU Laufwagen nicht lieferbar			
Deceuninck	Monorail	P3400	P3410	A0008	828298	44,5	47	PLWD0010-000020	21	20	
Dimex	Perfekt 60	610800	610700	A0017	824542	30	28	PLWD0010-000020	21	20,8	
	Perfekt 70	610900	611000	A0017	824542	30	28	PLWD0010-000020	21	20,8	
EdilPlastix		P1801 P1810	P1802	A0018	828304	37	40	StAU Laufwagen nicht lieferbar			
Gealan	SF ST	2029	3085	A0017	824542	30	28,5	304037	24,5	23	
		3029	3083	A0008	828298	44,5	41	304037	24,5	22,5	
		3030	3031	A0018	828304	37	37,5	PLWD0010-000020	21	18,5	
HT-Tropplast	TROCAL	915100	925500	A0008	828298	44,5	42,5	PLWD0010-000020	21	18,3	
			925600	A0023	828311	34	32	PLWD0010-000020	21	18,3	
KBE		700	710	StAU Laufwagen nicht lieferbar				StAU Laufwagen nicht lieferbar			
Kömmerling	SF 2 - ES	1385	1386	A0023	828311	34	32,5	PLWD0010-000020	21	21,5	
			1391	A0195	PLWD0030-100010	49	50	PLWD0010-000020	21	21,5	
	SF 3	1397	1396	A0017	824542	30	28	StAU Laufwagen nicht lieferbar			
LB.Profile		SU 2-3	SH 2-3	A0008	828298	44,5	46	PLWD0010-000020	21	21	
Plus Plan		HS 58 MIC	IL 38 MIC	A0017	824542	30	28	StAU Laufwagen nicht lieferbar			
Profex		P 145	P 146	A0018	828304	37	38	StAU Laufwagen nicht lieferbar			
		2401	2403	A0017	824542	30	28	StAU Laufwagen nicht lieferbar			
			2404	A0008	828298	44,5	42,5	StAU Laufwagen nicht lieferbar			
Rehau	S 717	624802	624812	A0018	828304	37	39	StAU Laufwagen nicht lieferbar			
			557090	A0017	824542	30	27,3	StAU Laufwagen nicht lieferbar			
			557091	A0017	824542	30	27,3	StAU Laufwagen nicht lieferbar			
			557100	A0018	828304	37	40,4	StAU Laufwagen nicht lieferbar			
			557141	A0018	828304	37	40,4	StAU Laufwagen nicht lieferbar			
			557142	A0018	828304	37	40,4	StAU Laufwagen nicht lieferbar			
			S 781	614823	614833	A0018	828304	37	39,2	StAU Laufwagen nicht lieferbar	
Salamander		600 025	601 025	A0017	824542	30	31,5	PLWD0010-000020	21	21	
		600 030	601 030	A0008	828298	44,5	43,5	PLWD0010-000020	21	21	
		Design iD Jetline	610040	611020	A0018	828304	37	37	304037	24,5	26
Thyssen	Schiebefenster	SF 1	SR 1	StAU Laufwagen nicht lieferbar				PLWD0010-000020	21	20	
	Patio Door	ST1	ST 5	A0008	828298	44,5	45,5	PLWD0010-000020	21	22	
Tolema		700	710	StAU Laufwagen nicht lieferbar				StAU Laufwagen nicht lieferbar			
Veka AG	Schiebe-	Fenster	105.101	105.102	A0017	824542	30	31,5	PLWD0010-000020	21	21
		Tür	105.069	105.095	A0008	828298	44,5	43,5	PLWD0010-000020	21	21
	Topline	105.204	105.203	StAU Laufwagen nicht lieferbar				StAU Laufwagen nicht lieferbar			
Wymar 2000		2400	2402	A0008	828298	44,5	43,5	PLWD0010-000020	21	20	
		2401	2403	A0017	824542	30	28	StAU Laufwagen nicht lieferbar			
			2404	A0008	828298	44,5	42,5	PLWD0010-000020	21	20	

cs-PORTAL KF

Schiebe-Türbeschlag für Kunststoffelemente mit 16 mm Beschlagnut
 Beschlagabbildung mit Getriebe PZ-17

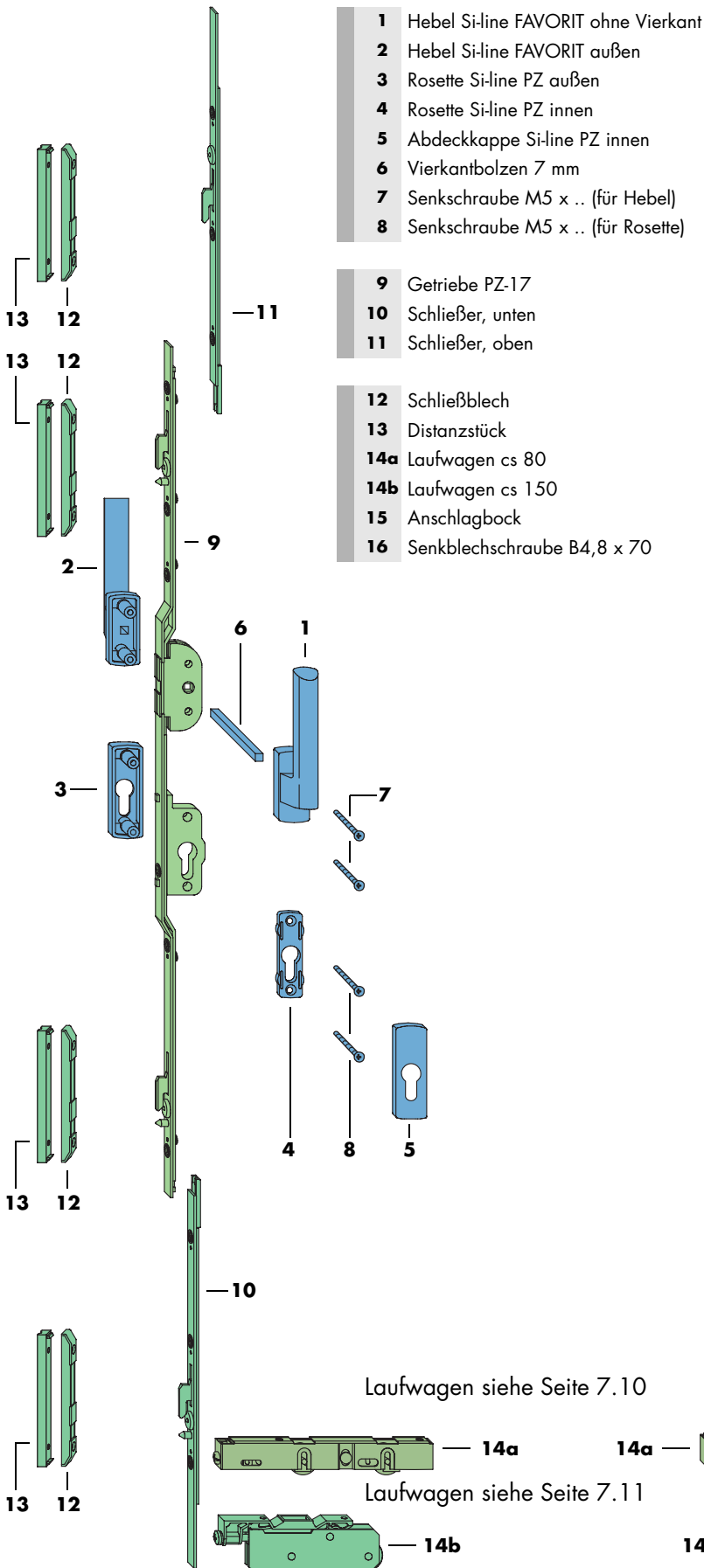
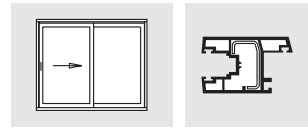

- 1 Hebel Si-line FAVORIT ohne Vierkant
 - 2 Hebel Si-line FAVORIT außen
 - 3 Rosette Si-line PZ außen
 - 4 Rosette Si-line PZ innen
 - 5 Abdeckkappe Si-line PZ innen
 - 6 Vierkantbolzen 7 mm
 - 7 Senkschraube M5 x .. (für Hebel)
 - 8 Senkschraube M5 x .. (für Rosette)
-
- 9 Getriebe PZ-17
 - 10 Schließer, unten
 - 11 Schließer, oben
-
- 12 Schließblech
 - 13 Distanzstück
 - 14a Laufwagen cs 80
 - 14b Laufwagen cs 150
 - 15 Anschlagbock
 - 16 Senkblechschraube B4,8 x 70

Laufwagen siehe Seite 7.10

Laufwagen siehe Seite 7.11

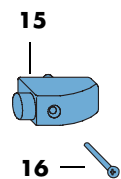

cs-PORTAL KF

Oberfläche TS

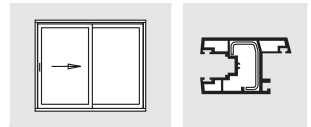

Schiebe-Türbeschlag für Kunststoffelemente mit 16 mm Beschlagnut
Beschlagliste Getriebe PZ-17

	Pos.	Stück	Materialkurztext	Materialnummer				
				weiß	braun			
allgemein benötigt		1	Hebel Si-line FAVORIT-TL/PZ bestehend aus:	innen und außen	flach oder erhöht	siehe Hebelauswahl unten		
	1	1	Hebel Si-line FAVORIT ohne Vierkant					
	2	1	Hebel Si-line FAVORIT außen	flach oder erhöht				
	3	1	Rosette Si-line PZ außen					
	4	1	Bitl. Abdeckkappe Si-line PZ					
	5	1	Rosette Si-line PZ innen					
	5	1	Abdeckkappe Si-line PZ innen					
			1	Zubehör FAVORIT TL/PZ bestehend aus:	innen und außen abschließbar		ZMZF0030-100010 ZMZF0020-100010 ZMZF0010-100010	
	6	1	Vierkantbolzen 7 mm	115 mm lang 125 mm lang 135 mm lang				
	7	2	Senkschraube M5 x .. (für Hebel)	65 mm lang 75 mm lang 85 mm lang				
	8	2	Senkschraube M5 x .. (für Rosette)	60 mm lang 70 mm lang 80 mm lang				
abh. v. FFH	9	1	Getriebe PZ-17	Gr. 100	Länge (in mm) 1000	FFH (in mm) 1000 bis 1800	702802	
	10	0...1	Schließer, unten		500 ¹⁾	1801 bis 2300	718780	
	11	0...1	Schließer, oben		500 ¹⁾	1801 bis 2300	718797	
profilabhängig	12	1...4	Schließblech	Ausf.			siehe Seite 7.12	
	13	0...4	Distanzstück	Ausf.			siehe Seite 7.12	
	14a	0...2	Laufwagen cs 80		Flügelgewicht max. 80 kg		siehe Seite 7.10	
	14b	0...2	Laufwagen cs 150	Ausf. ...	Flügelgewicht max. 150 kg		siehe Seite 7.11	
		15	1	Beutel Anschlagbock			821237	821244
		16	1	Senkblechschraube B4,8 x 70				

1) 100 mm kürzbar

Hebelauswahl

Pos.	Materialkurztext	Farbe		Materialnummer
		Hebel	Rosette	
1 .. 5	Hebel Si-line FAVORIT-TL/PZ innen und außen Hebel außen flach	silber	silber	870433
		neusilber	neusilber	870464
		RAL 9003 weiß	RAL 9003 weiß	870488
		RAL 8019 braun	RAL 8019 braun	870495
		weitere Farben auf Anfrage		
	Hebel Si-line FAVORIT-TL/PZ innen und außen Hebel außen erhöht	silber	silber	871379
		neusilber	neusilber	871409
		RAL 9003 weiß	RAL 9003 weiß	871423
		RAL 8019 braun	RAL 8019 braun	871430
		weitere Farben auf Anfrage		

cs-PORTAL KF

Schiebe-Türbeschlag für Kunststoffelemente mit 16 mm Beschlagnut
 Profilbezogene Angaben mit Getriebe PZ-17 - Schließbleche und Distanzstücke



Hersteller	System	Blend- rahmen	Flügel- rahmen	Schließblech		Distanzstück		Maß A (in mm)
				Ausführung	Material- nummer	Ausführung	Material- nummer	
Aluplast		100040	100039		702987		bauseits mit Abdeckleiste 690984	37
Deceuninck	Monorail	P3400	P3410	A0010	702994	A0085	PRUD0050-100010	45
Edil-Plastix		P1801 P1810	P1802		702987		–	37
Dimex	Perfekt 70	610900	611000	A0010	702994 ¹⁾		–	37
Gealan		2029	3085 ²⁾	A0010	702994		–	40
	SF	3029	3083	A0010	702994		–	40
	ST	3030	3031	A0010	702994		–	40
HTTropplast	TROCAL	915100	925500		702987	A0105	703083	39
KBE		700	710	A0010	702994 ²⁾		–	39
Kömmerling	SF 2 - ES	1385	1391		702987	A0157	703335	44
LB.Profile		SU 2-3	SH 2-3	A0010	702994		–	38
Profex		P 145	P 146 ²⁾		702987		–	42
		2401	2404		702987		–	38
Rehau	S 717	624802	624812		702987	A0002	703328	38
			557100					38
			557141					38
			557142					38
	S 781	614823	614833		702987		–	38
Salamander		600 030	601 030	A0116	703007		–	31
	Design iD Jetline	610040	611020		702987	A0008	703076	47
Thyssen	Patio Door	ST 1	ST 5	A0116	703007 ²⁾		–	42
Tolema		700	710	A0010	702994 ²⁾		–	31
Veka AG	Schiebe- Tür	105.069	105.095	A0116	703007		–	39
	Topline	105.204	105.203	A0116	703007		–	40
Wymar 2000		2400	2402		702987		–	38
		2401	2404		702987		–	38

- 1) Laut Profilversteller beträgt das Kammermaß 13 mm. Für das angegebene Schließblech sind 12 mm erforderlich.
 Differenz von 1 mm beim Flügelzuschnitt berücksichtigen. **Flügelaußenbreite + 1 mm**
- 2) Laut Profilversteller beträgt das Kammermaß 16 mm. Für das angegebene Schließblech sind 12 mm erforderlich.
 Differenz von 4 mm beim Flügelzuschnitt berücksichtigen. **Flügelaußenbreite + 4 mm**

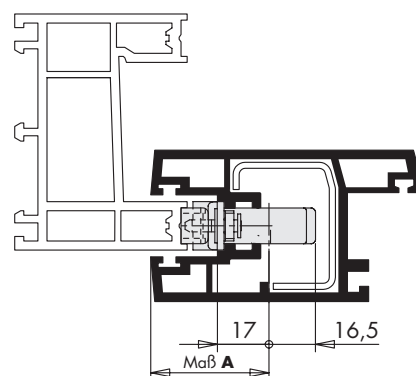

cs-PORTAL KF

Schiebe-Türbeschlag für Kunststoffelemente mit 16 mm Beschlagnut
 Profilbezogene Angaben mit Getriebe PZ-17 - Laufwagen



Hersteller	System	Blend- rahmen	Flügel- rahmen	Ausführung	Laufwagen 150 kg			Laufwagen 80 kg		
					Material- nummer	(± 3,5 einstellbar) Höhe Standard	Höhe benötigt	Material- nummer	(± 2,5 einstellbar) Höhe Standard	Höhe benötigt
Aluplast		100040	100039	A0023	828311	34	35	StAU Laufwagen nicht lieferbar		
Deceuninck	Monorail	P3400	P3410	A0008	828298	44,5	47	PLWD0010:000020	21	20
Edil-Plastix		P1801 P1810	P1802	A0018	828304	37	40	StAU Laufwagen nicht lieferbar		
Dimex	Perfekt 70	610900	611000	A0017	824542	30	29	PLWD0010:000020	21	20
Gealan		2029	3085	A0017	824542	30	28,5	304037	24,5	23
	SF	3029	3083	A0008	828298	44,5	41	304037	24,5	22,5
	ST	3030	3031	A0018	828304	37	37,5	PLWD0010:000020	21	18,5
HT-Tropplast	TROCAL	915100	925500	A0008	828298	44,5	42,5	PLWD0010:000020	21	18,5
KBE		700	710		StAU Laufwagen nicht lieferbar		-	StAU Laufwagen nicht lieferbar		17
Kömmerling	SF 2 - ES	1385	1391	A0195	PLWD0030:100010	49	50	PLWD0010:000020	21	21,5
LB.Profile		SU 2-3	SH 2-3	A0008	828298	44,5	46	PLWD0010:000020	21	21
Profex		P 145	P 146	A0018	828304	37	38	StAU Laufwagen nicht lieferbar		
		2401	2404	A0008	828298	44,5	42,5	StAU Laufwagen nicht lieferbar		
Rehau	S 717	624802	624812	A0018	828304	37	39	StAU Laufwagen nicht lieferbar		
			557100	A0018	828304	37	40,4	StAU Laufwagen nicht lieferbar		
			557141	A0018	828304	37	40,4	StAU Laufwagen nicht lieferbar		
			557142	A0018	828304	37	40,4	StAU Laufwagen nicht lieferbar		
	S 781	614823	614833	A0018	828304	37	39,2	StAU Laufwagen nicht lieferbar		
Salamander		600 030	601 030	A0008	828298	44,5	43,5	PLWD0010:000020	21	21
	Design iD Jetline	610040	611020	A0018	828304	37	37	304037	24,5	26
Thyssen	Patio Door	ST 1	ST 5	A0008	828298	44,5	45,5	PLWD0010:000020	21	22
Tolema		700	710		StAU Laufwagen nicht lieferbar		-	StAU Laufwagen nicht lieferbar		-
Veka AG	Schiebe- Tür	105.069	105.095	A0008	828298	44,5	43,5	PLWD0010:000020	21	21
	Topline	105.204	105.203		StAU Laufwagen nicht lieferbar		-	PLWD0010:000020	21	21 ¹⁾
Wymar 2000		2400	2402	A0008	828298	44,5	43,5	PLWD0010:000020	21	20
		2401	2404	A0008	828298	44,5	42,5	PLWD0010:000020	21	20

1) mit Beschlagaufnahme-schiene 104.206

cs-PORTAL KF

Schiebe-Türbeschlag für Kunststoffelemente mit 16 mm Beschlagnut
 Laufwagen cs 80

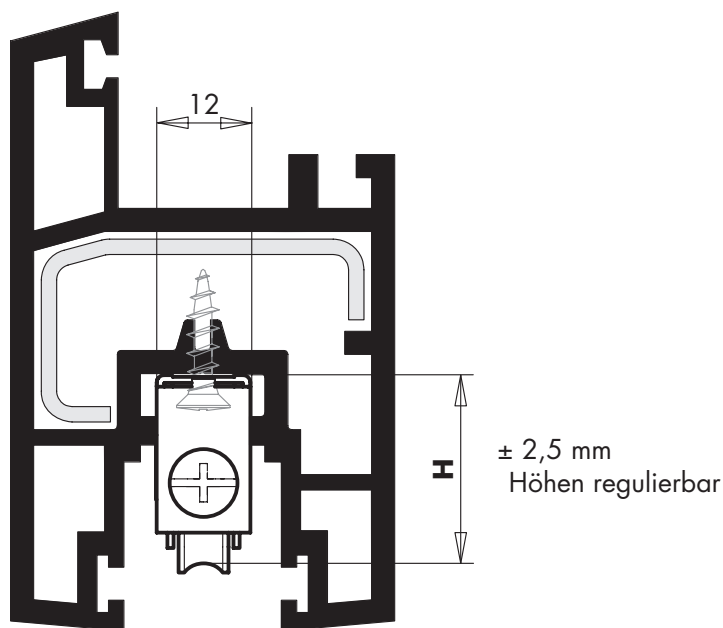
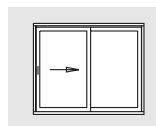

Sämtliche Maße in mm

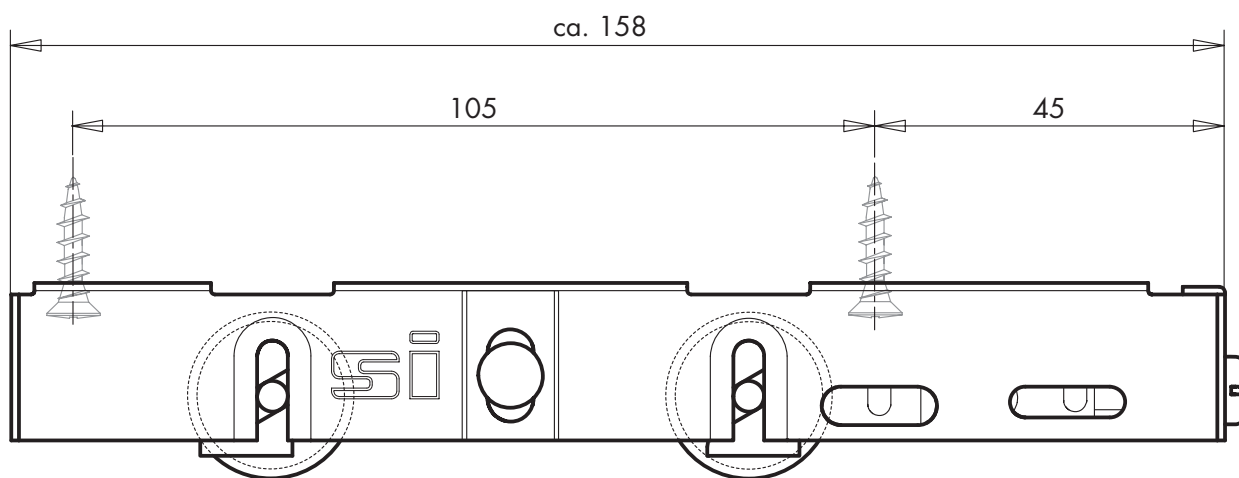

- für Laufschiene mit Laufföcker R 2 – R 2,5 mm
- Tragkraft max. 80 kg/Laufwagenpaar
- kugelgelagerte Laufrollen

Materialkurztext	Maß H in mm	VPE	VKE	Materialnummer	
Laufwagen cs 80	Edelstahl	24,5	KRT	10	PLWD0040-000020
	Edelstahl	21	KRT	10	PLWD0010-000020

cs-PORTAL KF

Schiebe-Türbeschlag für Kunststoffelemente mit 16 mm Beschlagnut
 Laufwagen cs 150

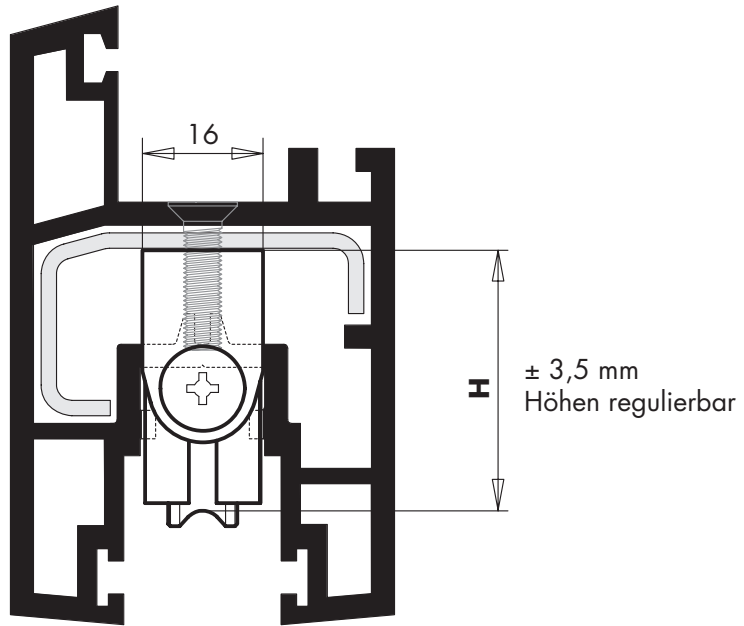
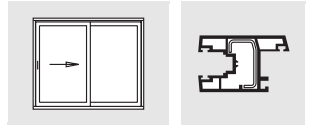

Sämtliche Maße in mm

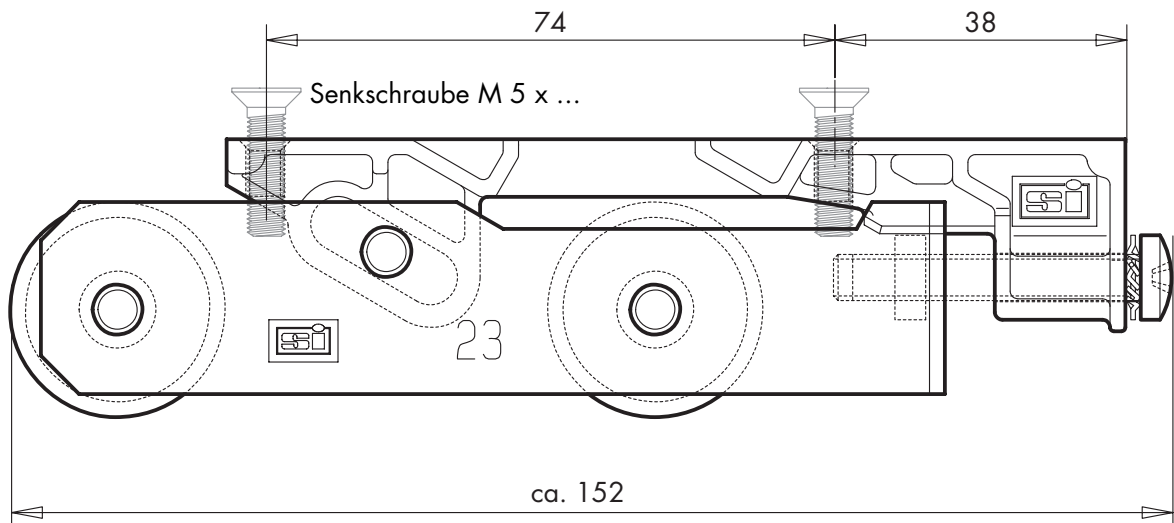

- für Laufschienen mit Laufhöcker R 2 – R 2,5 mm
- Tragkraft max. 150 kg/Laufwagenpaar
- kuggelagerte Laufrollen

Materialkurztext		Maß H in mm	VPE	VKE	Materialnummer
Laufwagen cs 150 TS	A0017	30	ET	1	824542
			KRT	20	217764
	A0023	34	ET	1	828311
			KRT	20	215425
	A0018	37,5	ET	1	828304
			KRT	20	217771
	A0008	44,5	ET	1	828298
			KRT	20	217757
	A0195	49	ET	1	PLWD0030-100010
			KRT	20	PLWD0030-100030

cs-PORTAL KF

Oberfläche TS

Schiebe-Türbeschlag für Kunststoffelemente mit 16 mm Beschlagnut
Übersicht Schließbleche und Distanzstücke

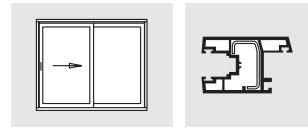

Standard Schließblech

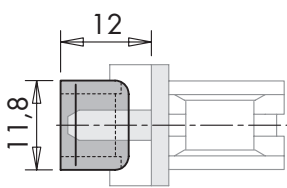
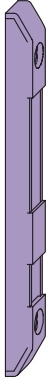

Schließblech A0010

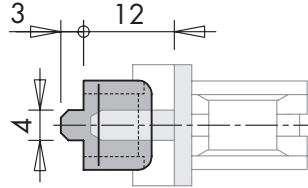

Schließblech A0116

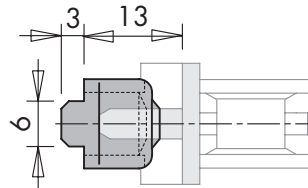

Distanzstück A0002

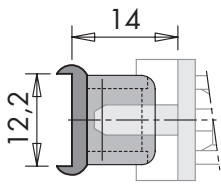
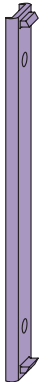

Distanzstück A0105

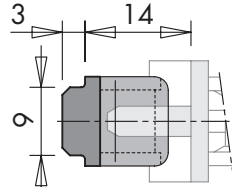
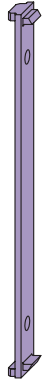

Distanzstück A0008

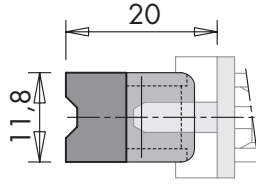

Distanzstück A0157

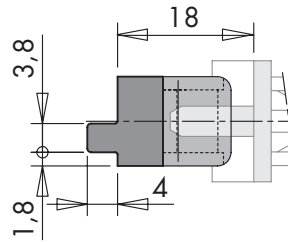

Distanzstück A0085

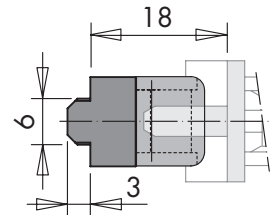

Materialkurztext	VPE	VKE	Materialnummer	
Schließblech	ET	1	702987	
	KRT	100	279458	
	A0010	ET	1	702994
	KRT	100	279465	
Distanzstück	A0116	ET	1	703007
	KRT	100	279472	
	A0002	ET	1	703328
	KRT	100	279502	
	A0008	ET	1	703076
	KRT	100	279489	
	A0105	ET	1	703083
	KRT	100	279496	
	A0157	ET	1	703335
	KRT	100	279519	
A0085	ET	1	PRUD0050-100010	
	KRT	100	PRUD0050-100060	

cs-PORTAL KF

Schiebe-Türbeschlag für Kunststoffelemente mit 16 mm Beschlagnut
Schiebegriff

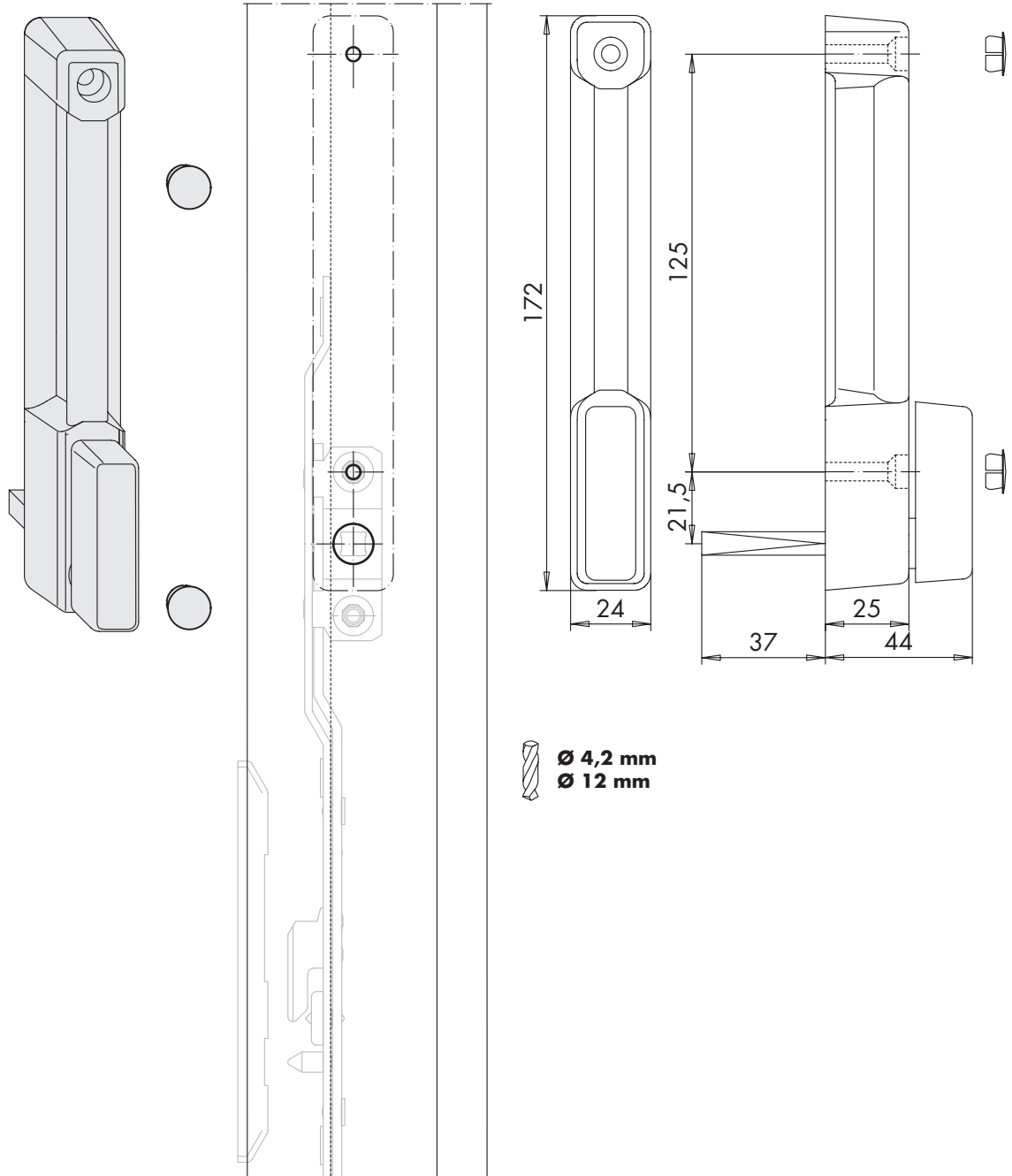
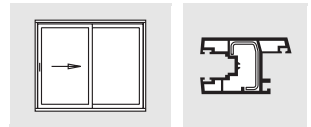

Schiebegriff

Materialkurztext	Materialnummer	
	weiß	graubraun
Karton Schiebegriff bestehend aus: Schiebegriff Verschlusskappe	828274	828281



Zurück zum Inhaltsverzeichnis



Zurück zur Startseite
